

Циркуляционные насосы для отопления с плавным регулированием перепада давления и IR-интерфейсом для дистанционного управления



Riotec



Riotec Z



Теле-Монитор

Области применения

- Установки водяного отопления
- Установки регенерации тепла

Перекачиваемая жидкость

Чистая или обработанная в соответствии с действующими требованиями вода без агрессивных, абразивных и твердых частиц.

Вода со стандартными антифризами на основе гликоля (допустимое максимальное содержание гликоля в смеси 1:1) с ингибиторами (защита от коррозии). При содержании гликоля в смеси свыше 20% необходимо перепроверить эксплуатационные характеристики! Вода для отопления в соответствии с VDI 2035.

Технические данные

	Резьбовое соединение насосов	Фланцевое соединение насосов ¹⁾
Rp	1 и 1 1/4	DN от 32 до 100
Q	до 8,6 м ³ /час, 2,4 л/с	до 90 м ³ /час, 25,0 л/с ²⁾
H	до 10 м	до 10 м
P1	до 400 Вт	до 1750 Вт
p	6 бар, по выбору 10 бар	6 бар, по выбору 10 бар
t	от +20°C до +110°C	от +20°C до +110°C ³⁾

Окружающая температура макс. +40°C

¹⁾ DN 32 - DN 65 комбинированные фланцы PN 6/PN 10

²⁾ при параллельной работе

Обозначение

Типоряд	Rio	tec	(Z)	50	-	100
Электронный контроллер						
Сдвоенный насос						
Условный проход в мм						
Напор в м x 10 (например, 100=10 м)						

Исполнение

Riotec: не требующий обслуживания насос "мокрого" типа (бессальниковый) с фланцевым или резьбовым присоединением трубопроводов и встроенным преобразователем частоты для плавного регулирования перепада давления.

IR (Инфра-Красный)-интерфейс для дистанционного управления.

LON-шина-интерфейс как дополнительное оснащение.

Riotec Z: сдвоенный насос Riotec для резервного режима работы (при встроенном обратном клапане) или по выбору для подключения при пиковой нагрузке (параллельный режим работы).

Тип регулирования:

- Δp-c для постоянного перепада давления в насосе
- Δp-v для переменного перепада давления в насосе
- Δp-T для температурозависимого перепада давления в насосе

Подшипник

Специальный подшипник скольжения, смазываемый перекачиваемой жидкостью.

Материалы

Спиральный корпус	серый чугун EN-GJL-250 ³⁾
Вал	хромистая сталь X 40 Cr 13
Рабочее колесо	GF-усиленный полипропилен
Подшипник	специальный графит, с металлической пропиткой

³⁾ по EN 1561 (ранее GG-25)

Привод

Привод осуществляется от электродвигателя с защищенным статором, степень защиты IP 43, класс изоляции F.

Электроподключение

Riotec/Riotec Z:	1~230 В, 50 Гц
	Степень защиты от радиопомех B

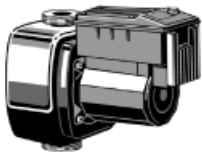
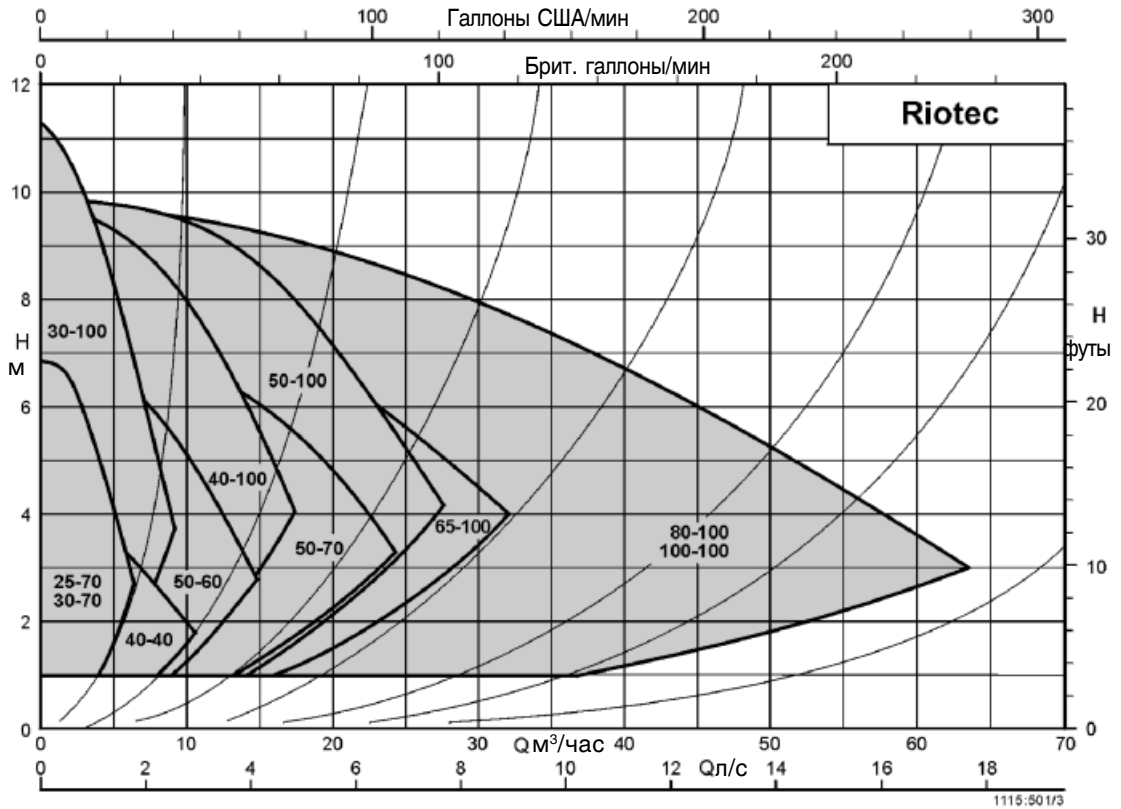

Сводное поле характеристик одинарных насосов

Riotec

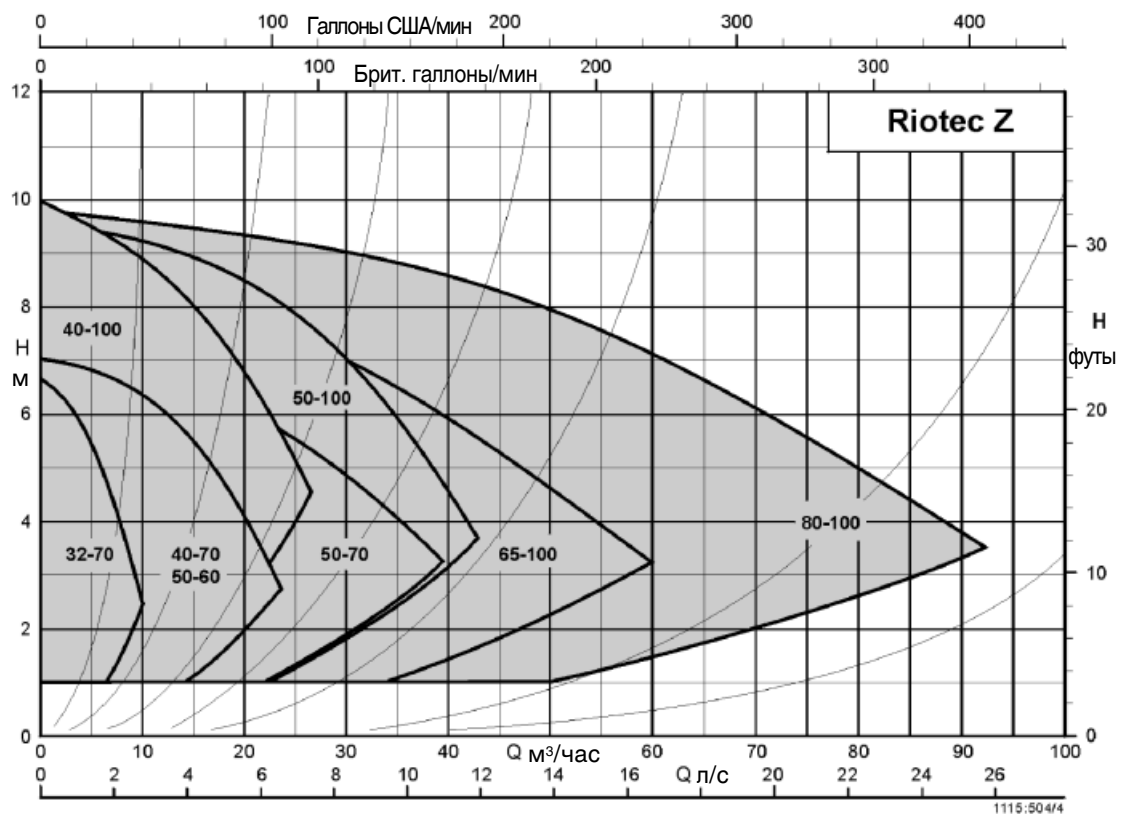
Сводное поле характеристик сдвоенных насосов

Характеристики относятся к параллельному режиму работы обоих насосов.

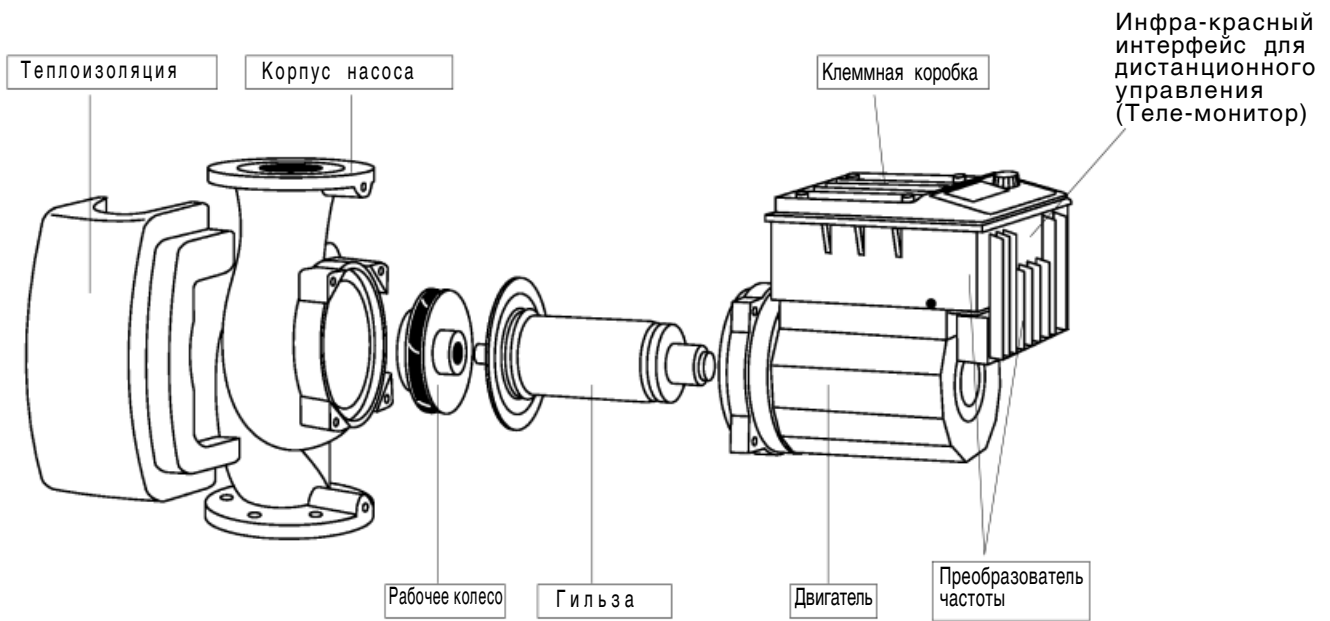
Riotec Z

Модульный принцип конструкции



Чертеж в разрезе

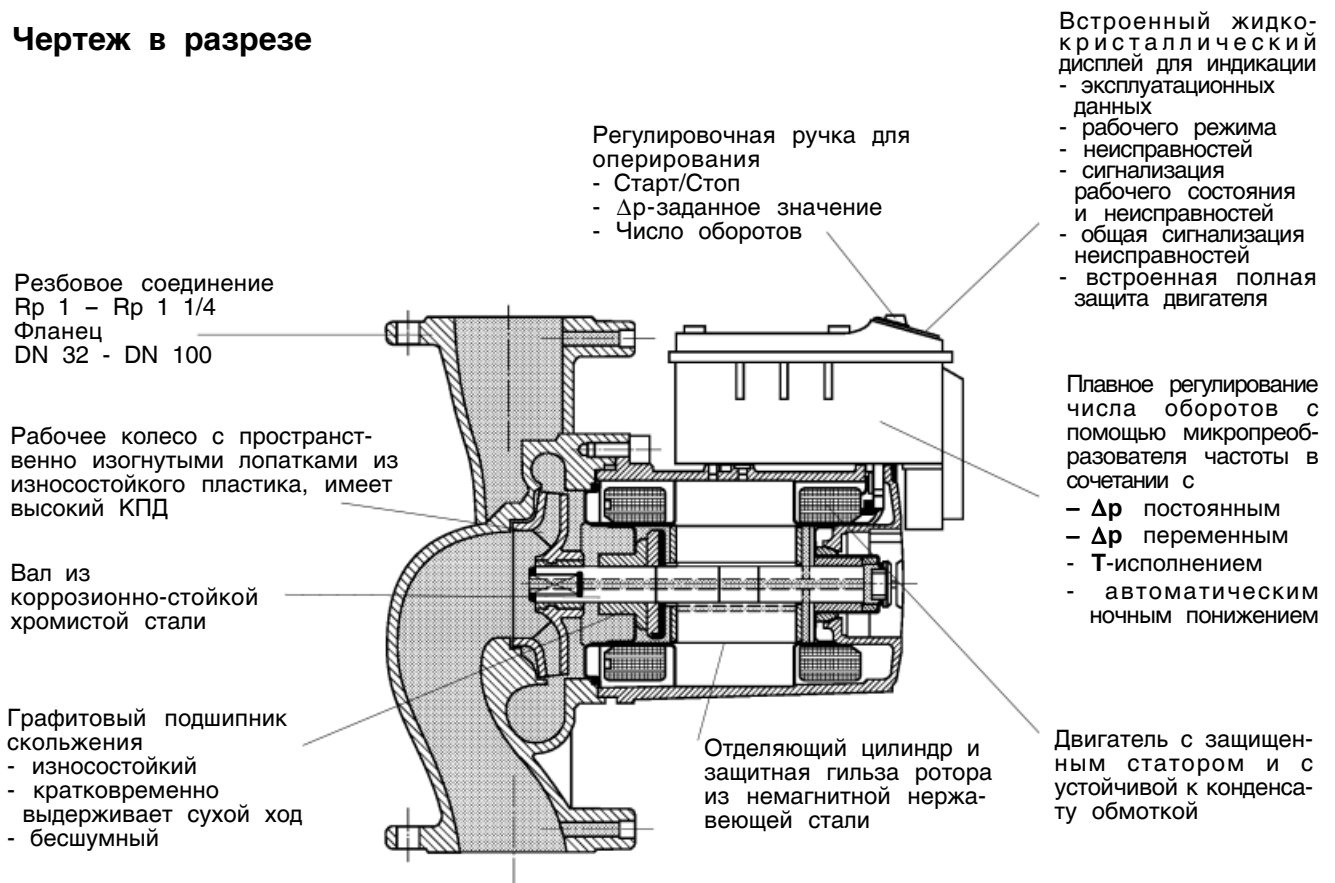

Возможность внешнего регулирования, начиная с мощности $P_1 \geq 500$ Вт
- для оперирования ВКЛ./ВЫКЛ.
- для задания числа оборотов (0 - 10 В)

Дисплей насоса

- 🔑 = Ручной режим управления блокирован
- ↔ = Шина-Ввода загружена
- auto 🌙 = Производительность насоса снижена
- auto ☀ = Производительность насоса отрегулирована
- ⚙/⚙ = Главный/резервный режим работы
- ⚙+⚙ = Объединенный режим работы

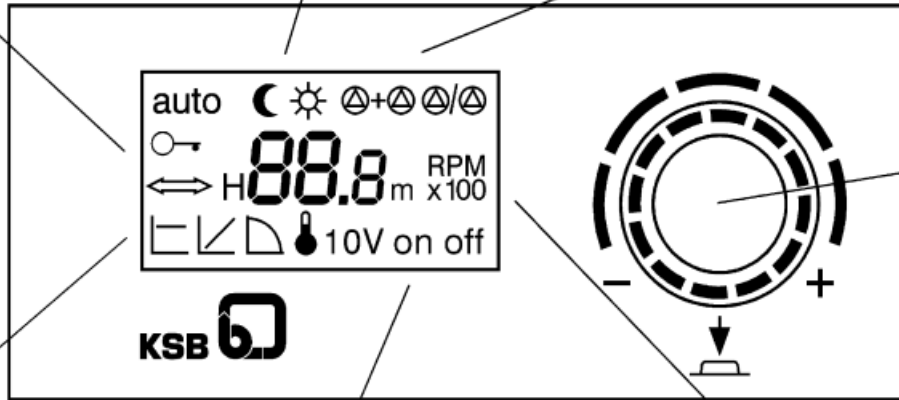

Кнопка исполнения и управления

- = Тип регулирования Δp -с
- ▤ = Тип регулирования Δp -v
- ◐ = Исполнительный режим работы (n =constant)
- 🌡 = Тип регулирования Δp -T
- 10V = Аналоговый Ввод загружен
- on = Состояние насоса "ВКЛ"
- off = Состояние насоса "ВЫКЛ"
- m = Модуль напора
- RPM x100 = Модуль скорости вращения

Минимальный подпор

Минимальный подпор p_{min} на всасывающем патрубке насоса для предотвращения кавитации при окружающей температуре +40°C и температуре перекачиваемой воды ϑ_{max} :

Приведенные значения относятся к установочной высоте до 300 м над уровнем моря. При установочной высоте > 300 м необходим дополнительный подпор +0,01 бар/100 м.

	t		
	50 °C	95 °C	110 °C
Riotec/Riotec Z	P _{min}		
	бар	бар	бар
25-70	0.05	0.5	1.1
30-70	0.05	0.5	1.1
32-70	0.05	0.5	1.1
30-100	0.05	0.5	1.1
40-40	0.05	0.5	1.1
40-70	0.05	0.5	1.1
40-100	0.05	0.5	1.1
50-60	0.05	0.5	1.1
50-70	0.3	1.0	1.6
50-100	0.3	1.0	1.6
65-100	0.3	1.0	1.6
80-100	0.3	1.0	1.6
100-100	0.3	1.0	1.6

Характеристики одинарных насосов

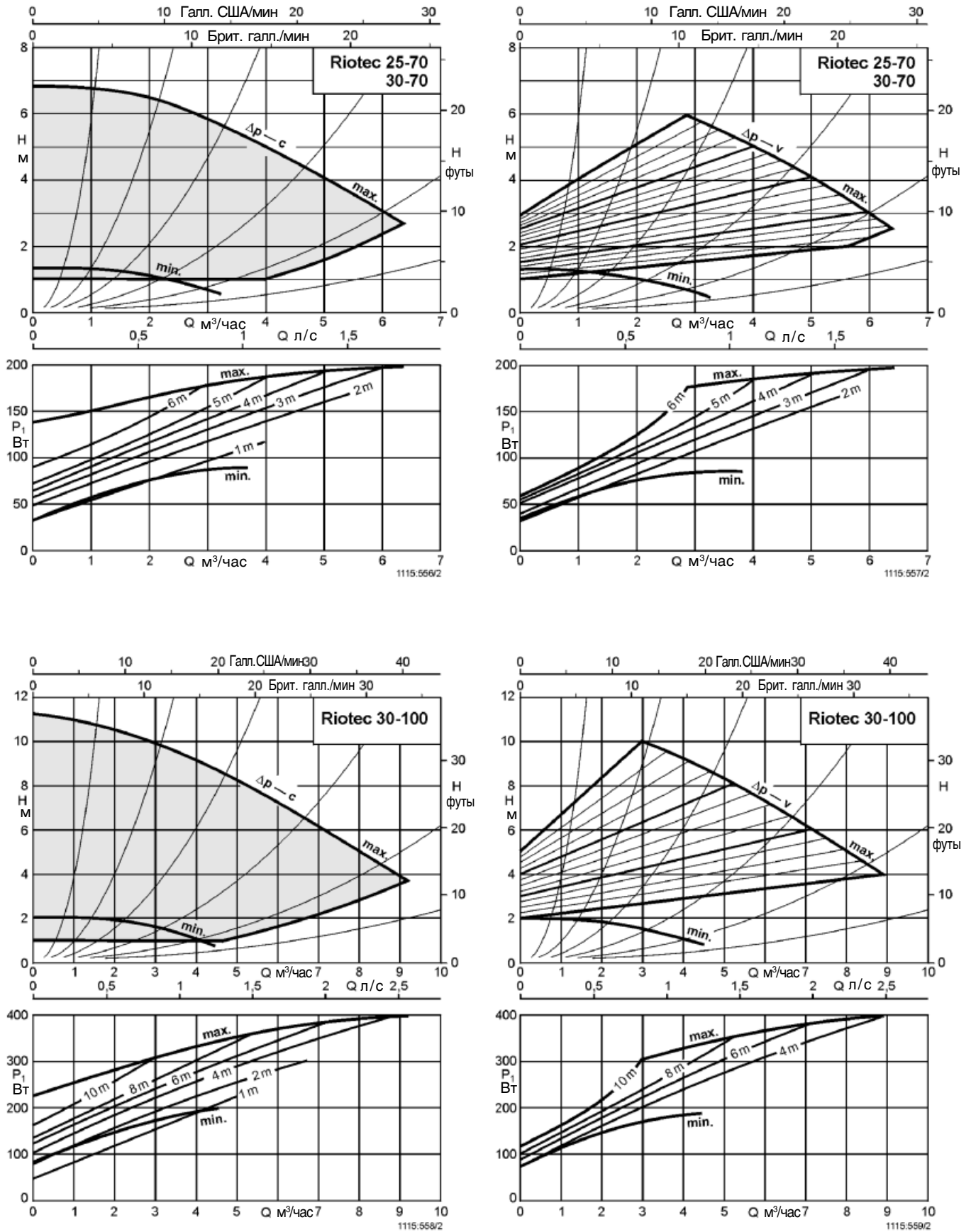

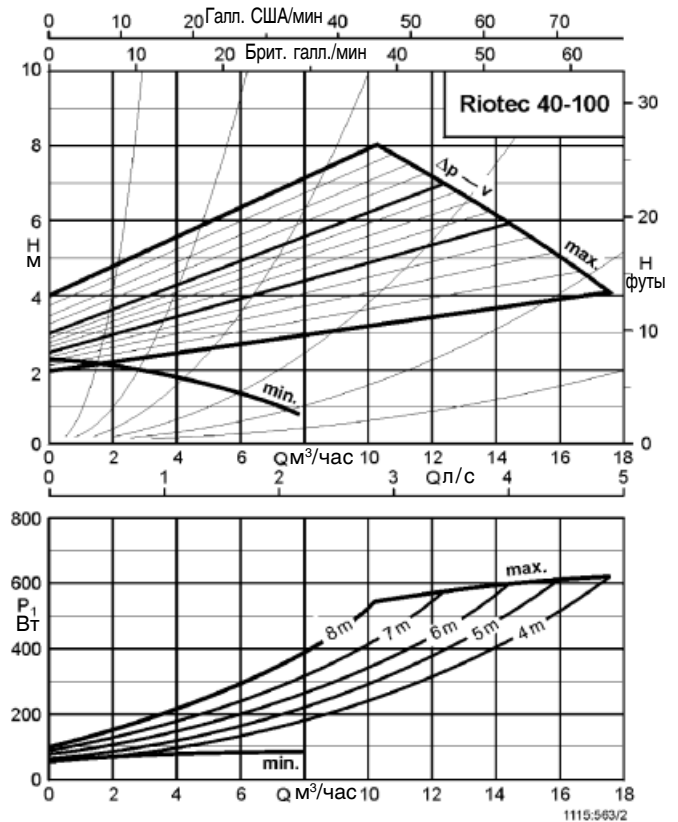
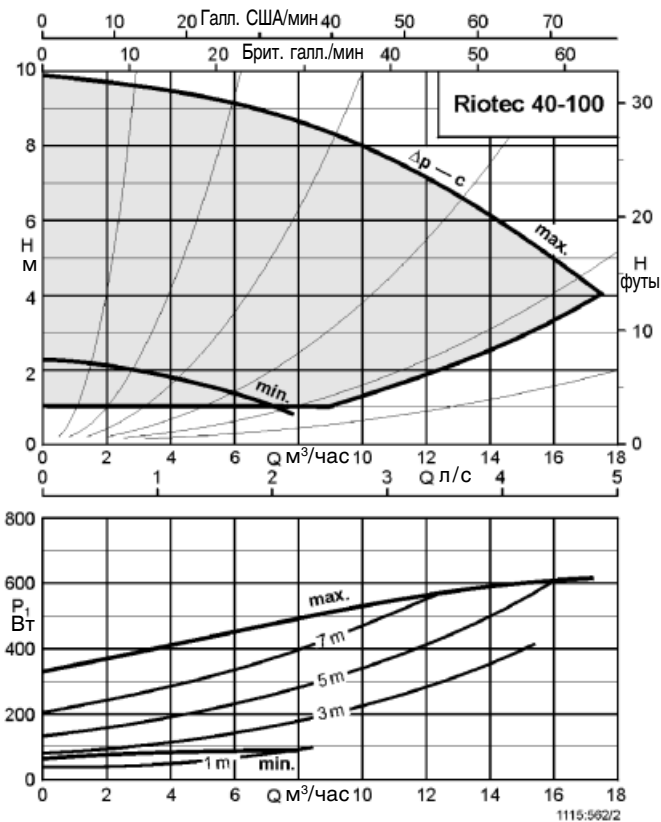
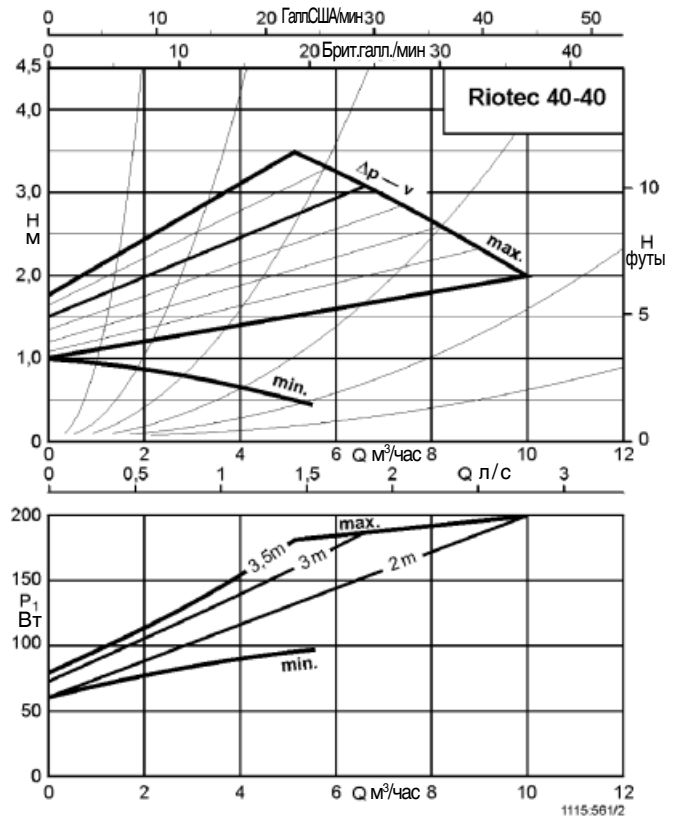
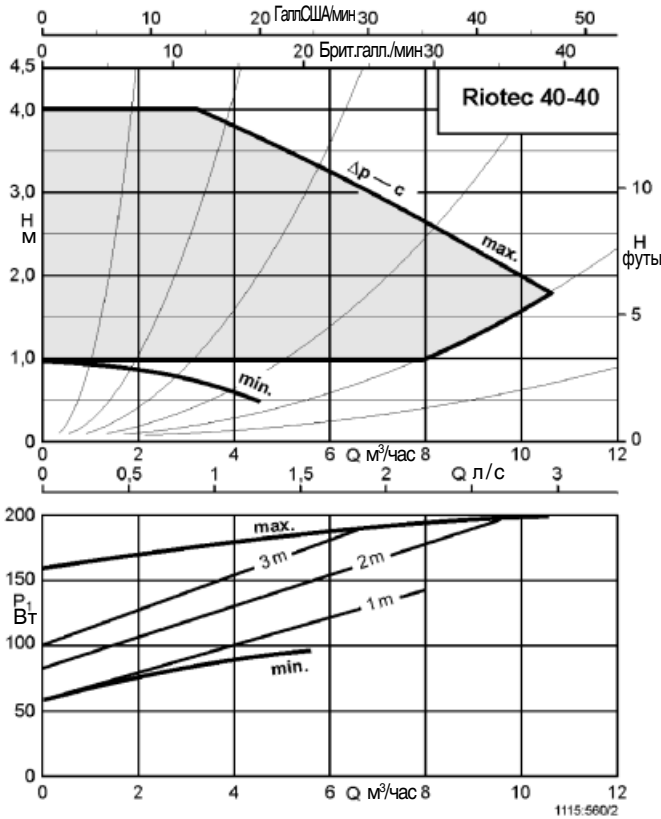
Характеристики одинарных насосов

min = ночное понижение на минимальное число оборотов

ООО «ТИ-СИСТЕМС» ИНЖИНИРИНГ И ПОСТАВКА ТЕХНОЛОГИЧЕСКОГО ОБОРУДОВАНИЯ

6 Интернет: www.tisys.ru www.tisys.kz www.tisys.by www.tesec.ru www.ти-системс.рф

Телефоны: +7 (495) 7774788, 7489626, 5007155, 54 Эл. почта: info@tisys.ru info@tisys.kz info@tisys.by

Характеристики одинарных насосов

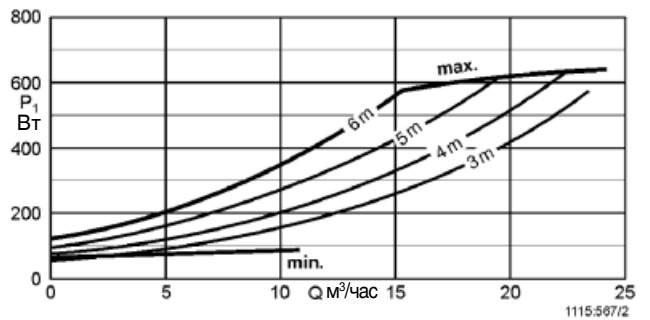
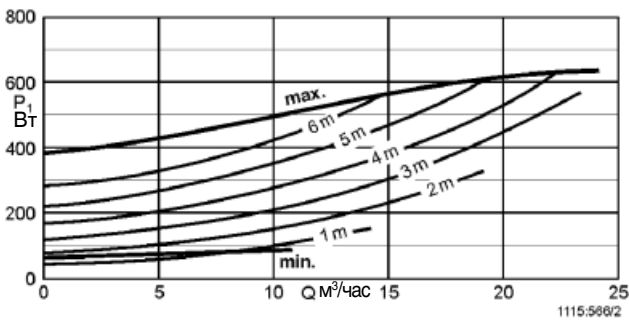
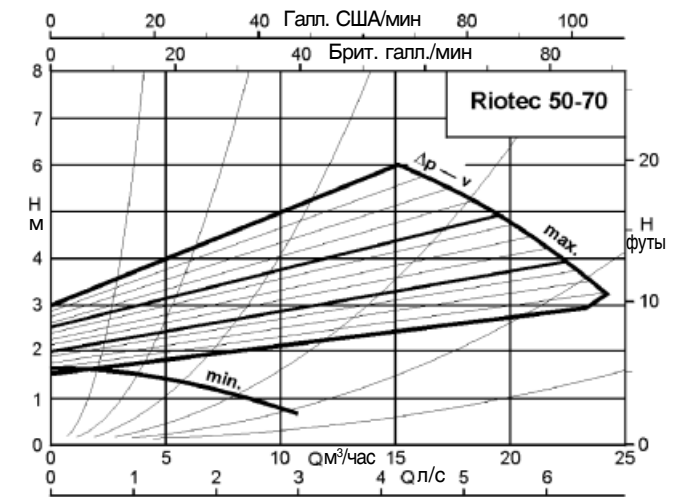
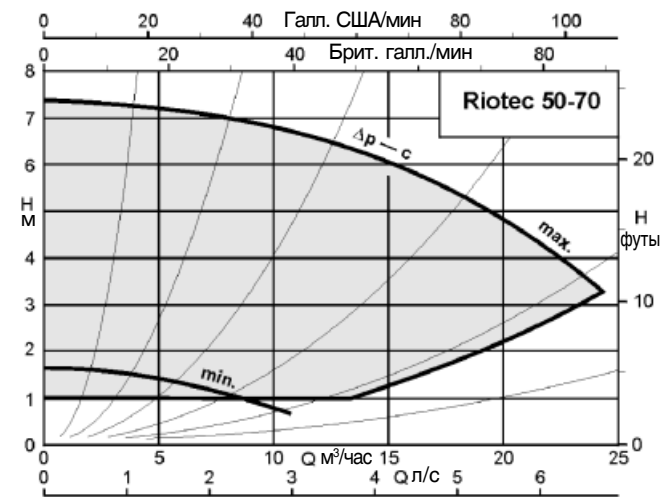
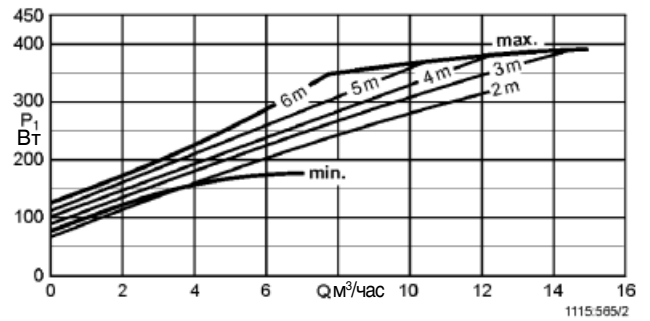
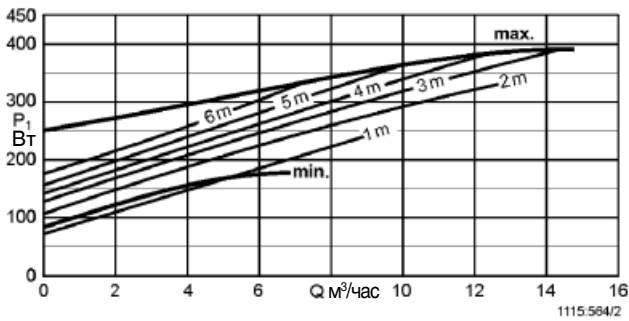
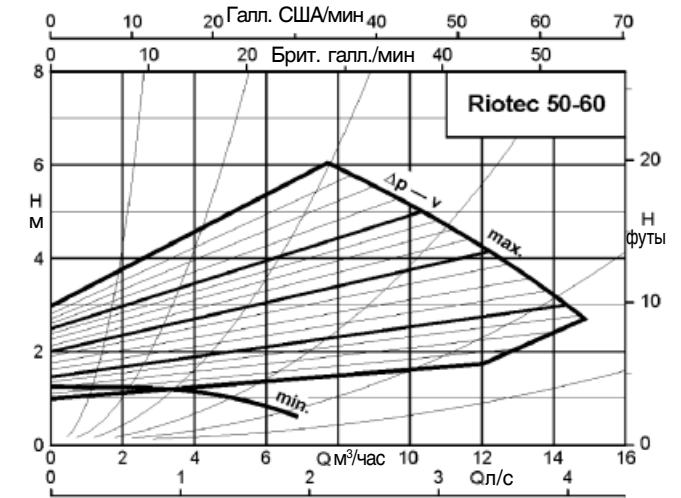
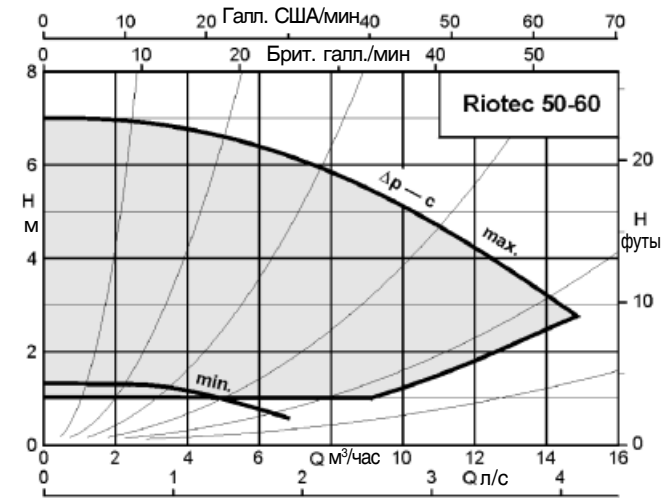

Характеристики одинарных насосов

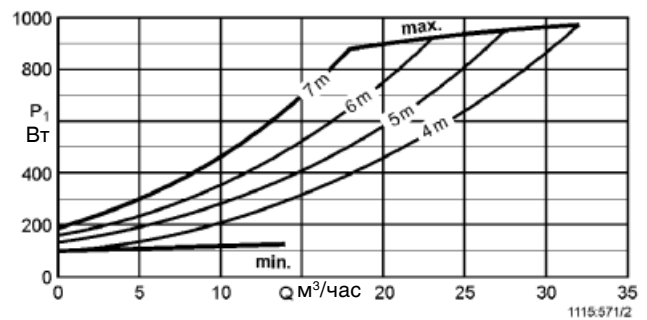
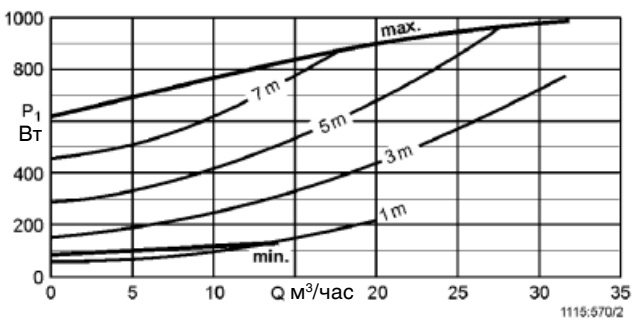
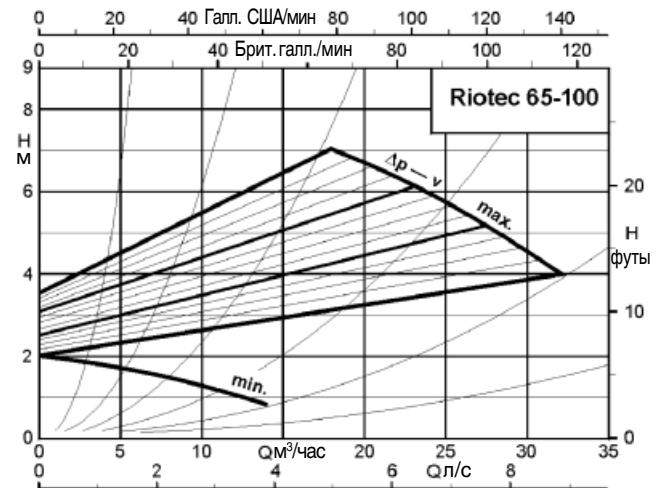
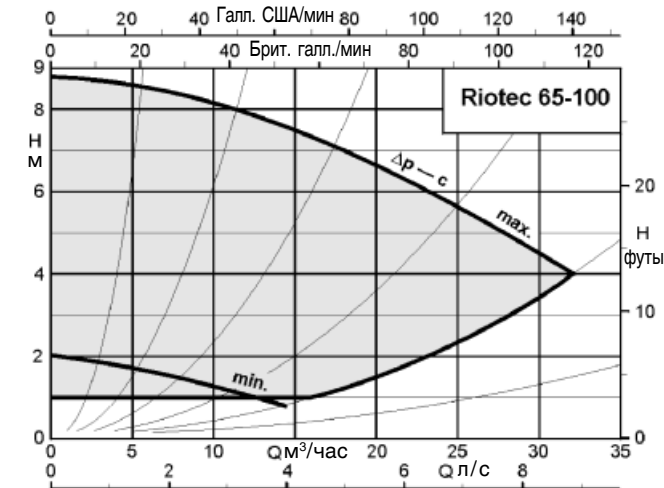
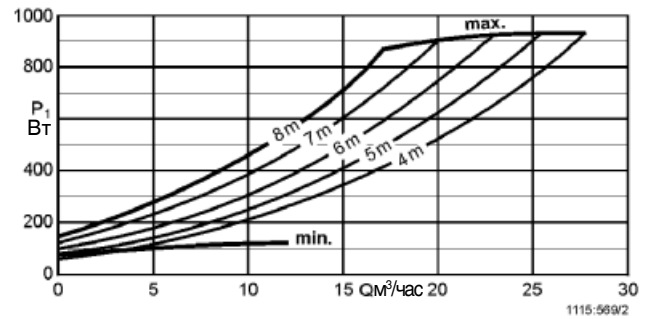
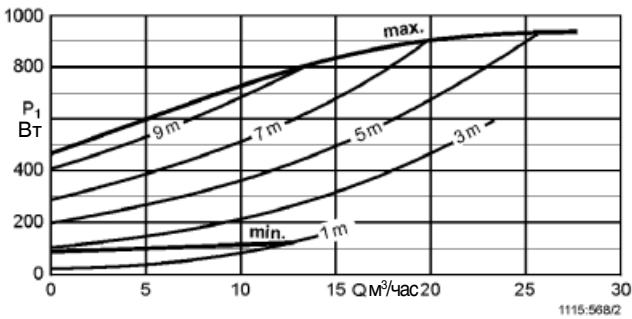
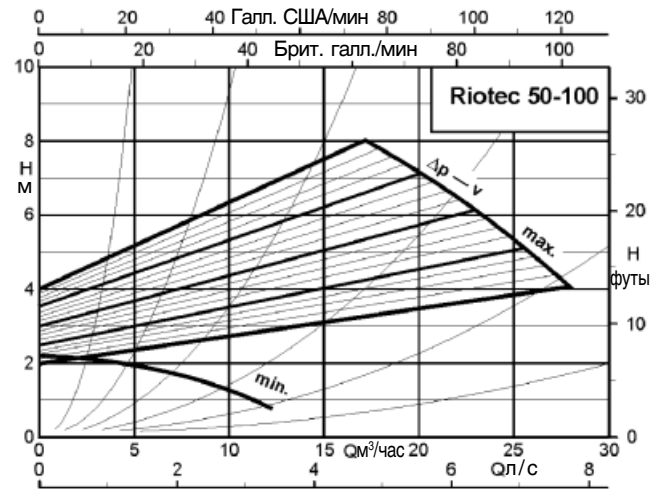
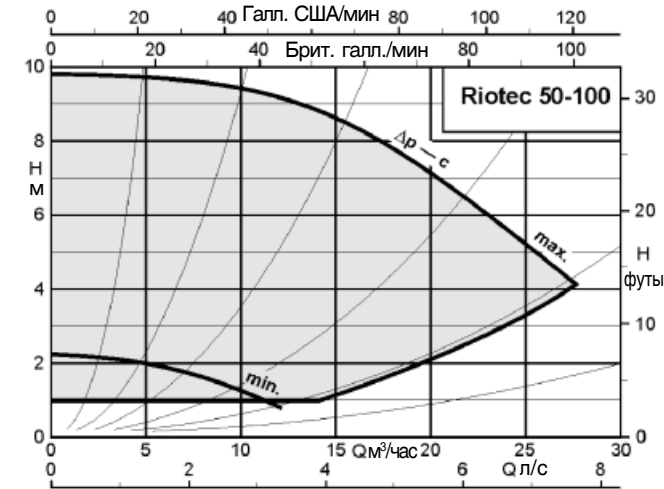

min = ночное понижение на минимальное число оборотов

ООО «ТИ-СИСТЕМС» ИНЖИНИРИНГ И ПОСТАВКА ТЕХНОЛОГИЧЕСКОГО ОБОРУДОВАНИЯ

8 Интернет: www.tisys.ru www.tisys.kz www.tisys.by www.tesec.ru www.ти-системс.рф

Телефоны: +7 (495) 7774788, 7489626, 5007155, 54 Эл. почта: info@tisys.ru info@tisys.kz info@tisys.by

Характеристики одинарных насосов

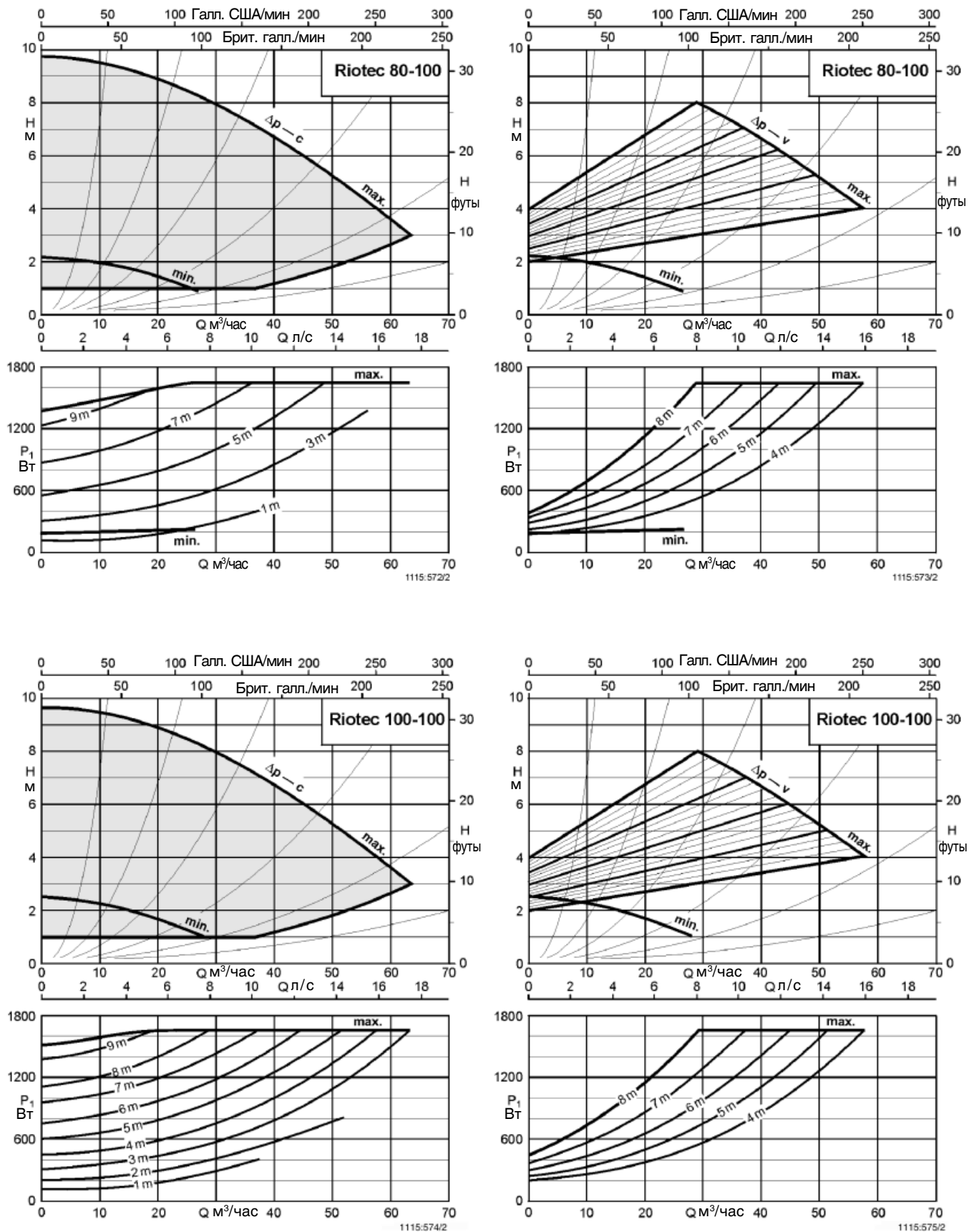

min = ночное понижение на минимальное число оборотов

ООО «ТИ-СИСТЕМС» ИНЖИНИРИНГ И ПОСТАВКА ТЕХНОЛОГИЧЕСКОГО ОБОРУДОВАНИЯ

Интернет: www.tisys.ru www.tisys.kz www.tisys.by www.tesec.ru www.ти-системс.рф

Телефоны: +7 (495) 7774788, 7489626, 5007155, 54 Эл. почта: info@tisys.ru info@tisys.kz info@tisys.by

Характеристики двоянных насосов

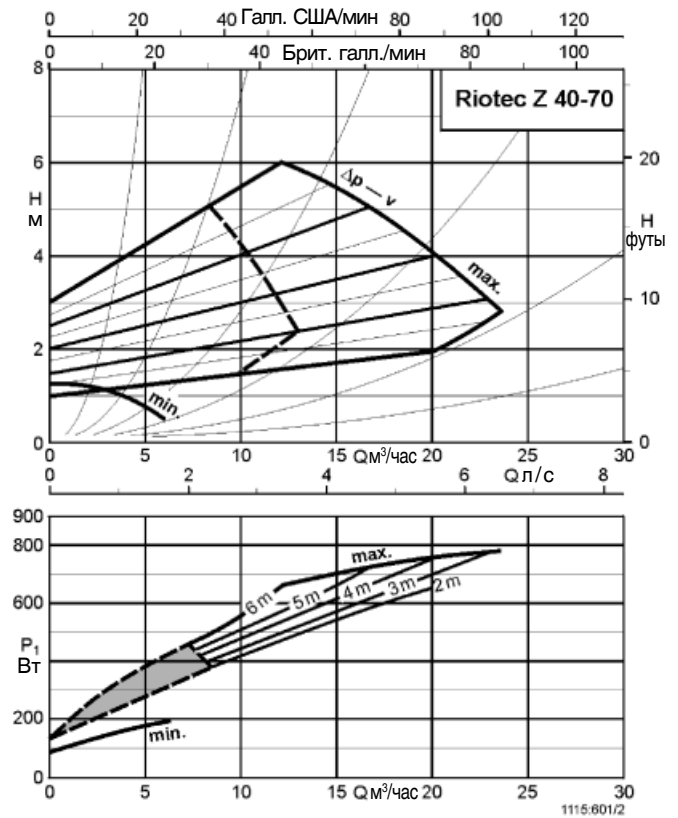
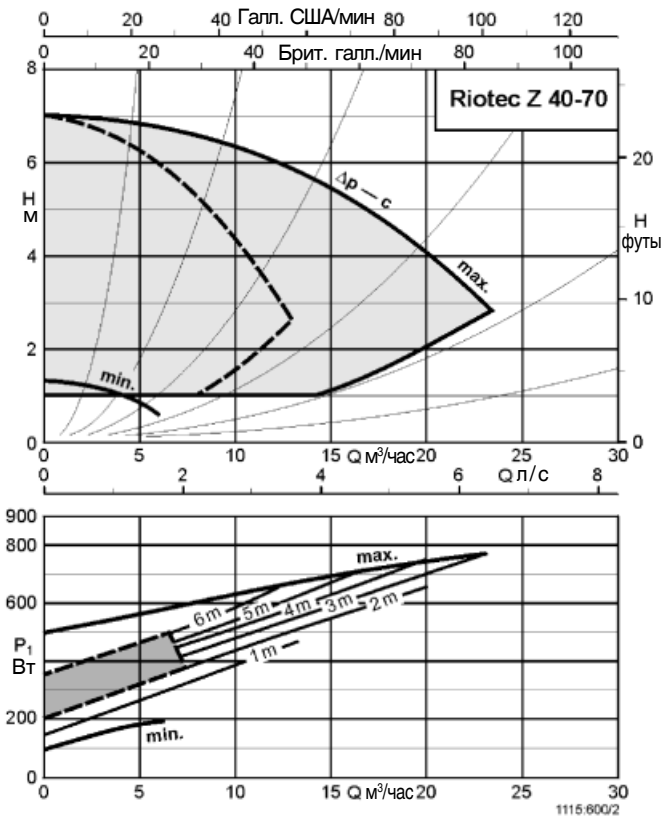
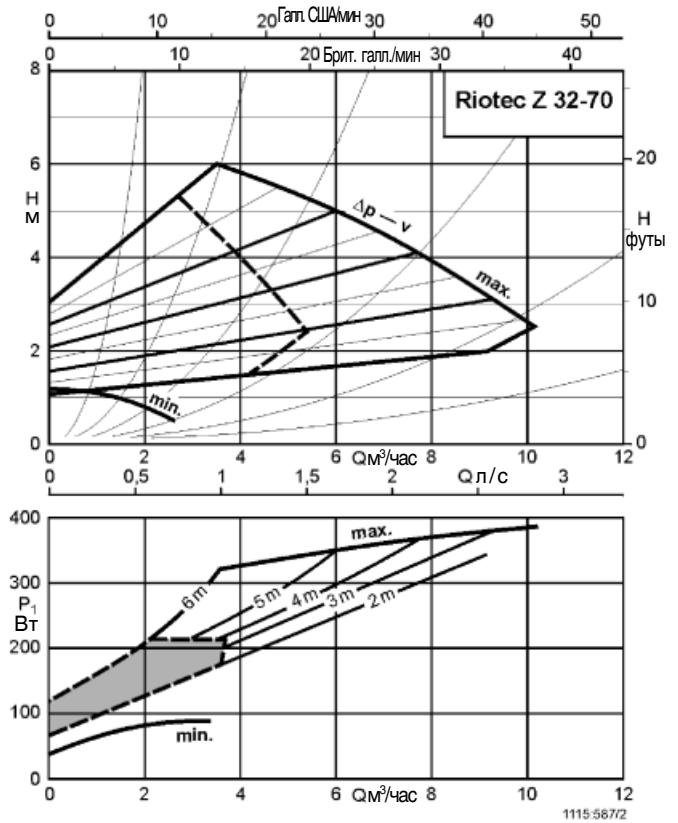
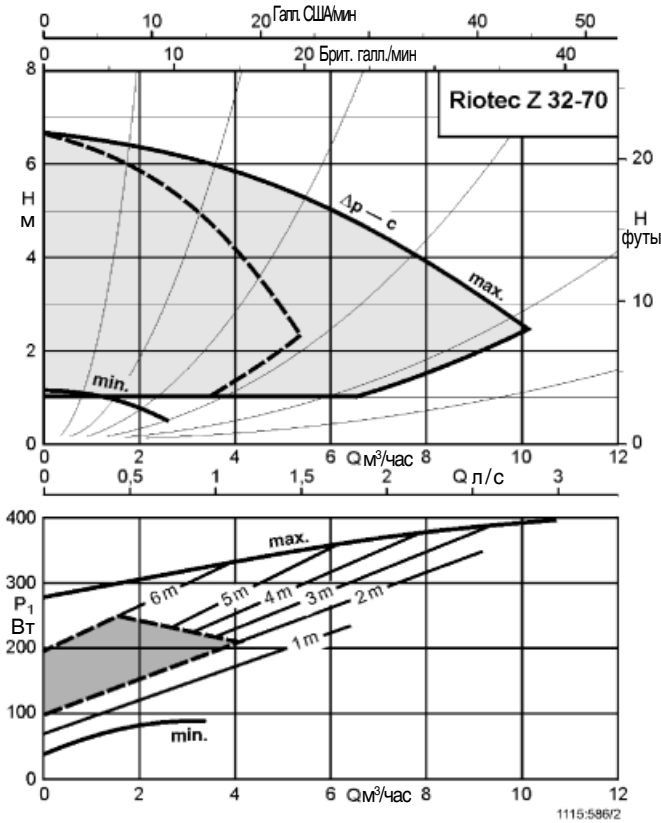

min = ночное понижение на минимальное число оборотов одинарная работа параллельная работа P_1 - характеристика для одинарной работы

Характеристики сдвоенных насосов

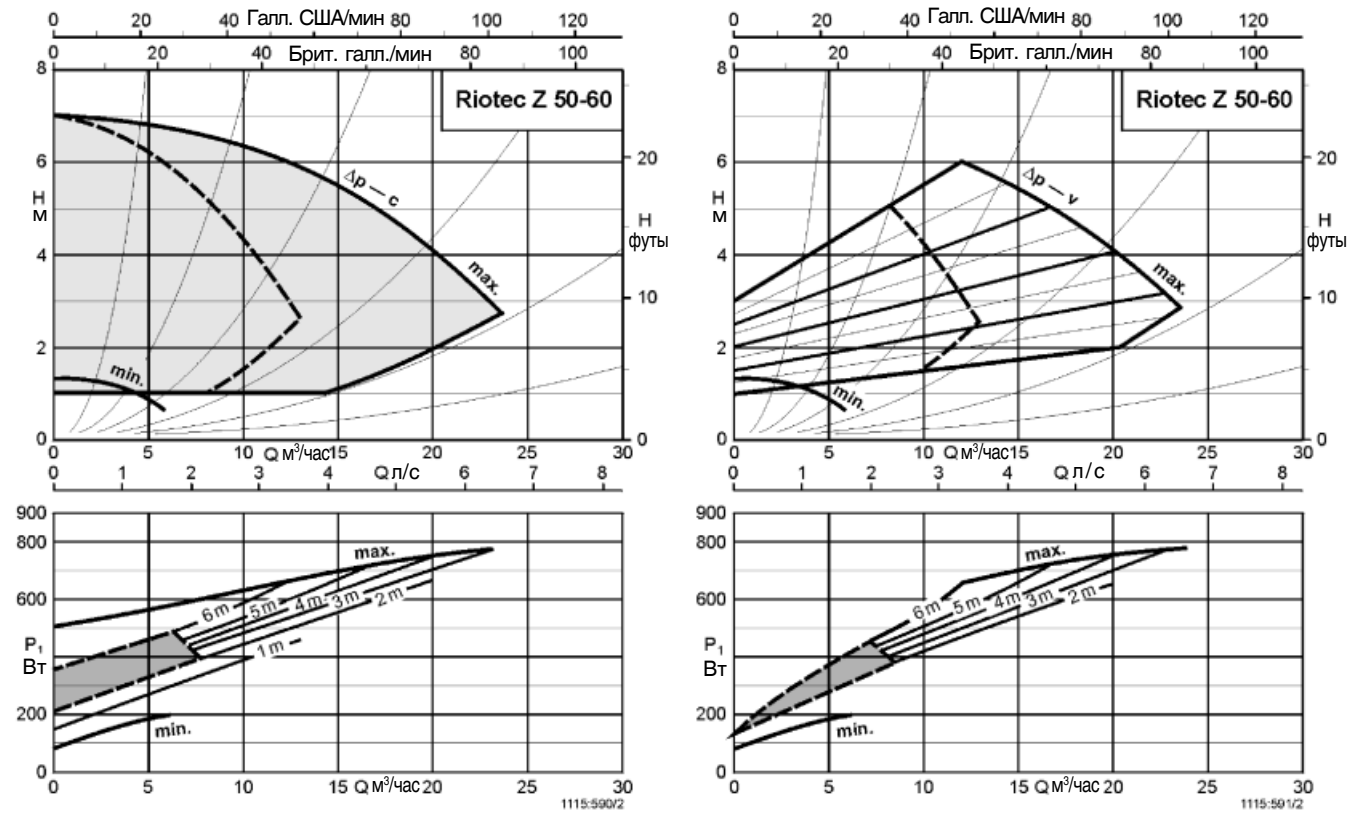
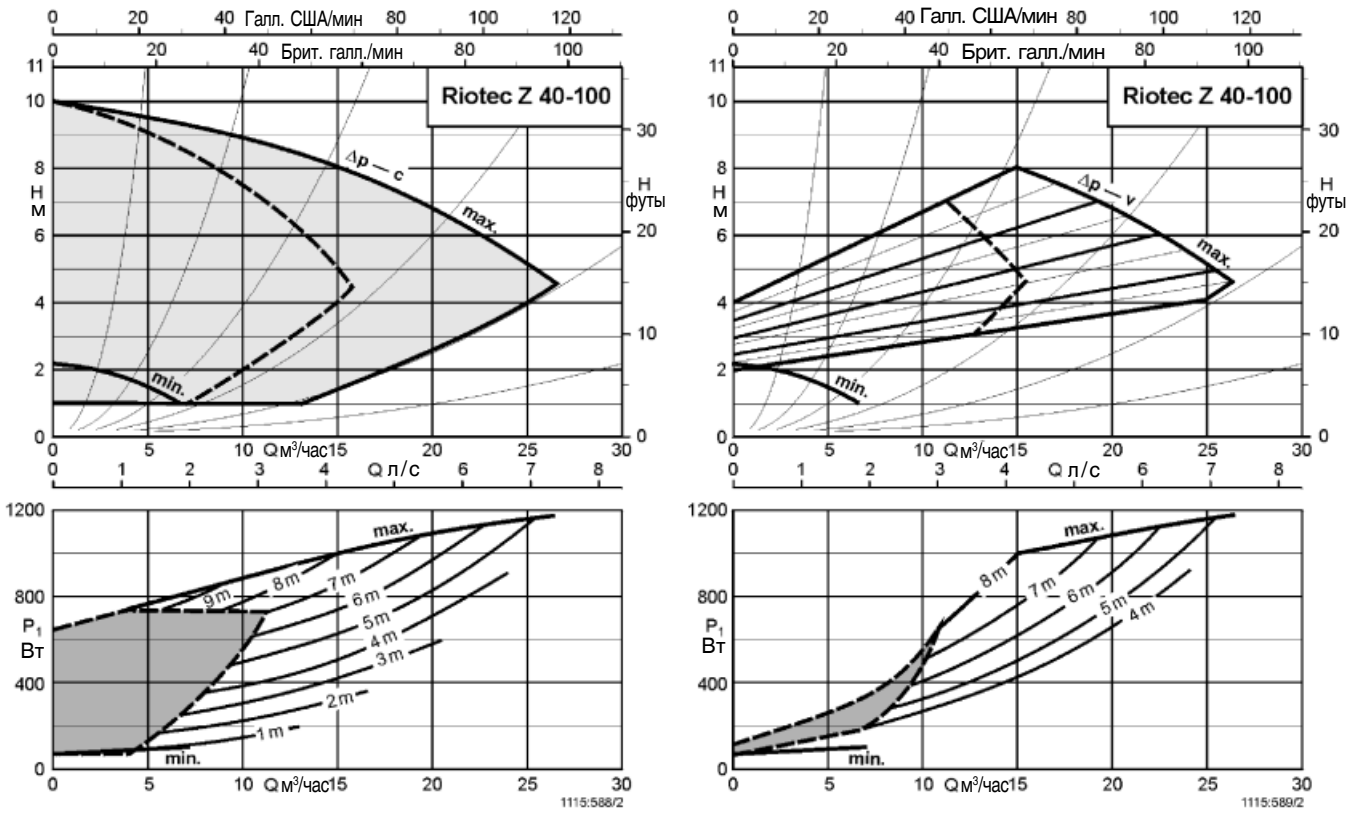

min = ночное понижение на минимальное число оборотов ----- одинарная работа ————— параллельная работа ▬▬▬▬ P_1 -характеристика для одинарной работы

Характеристики сдвоенных насосов

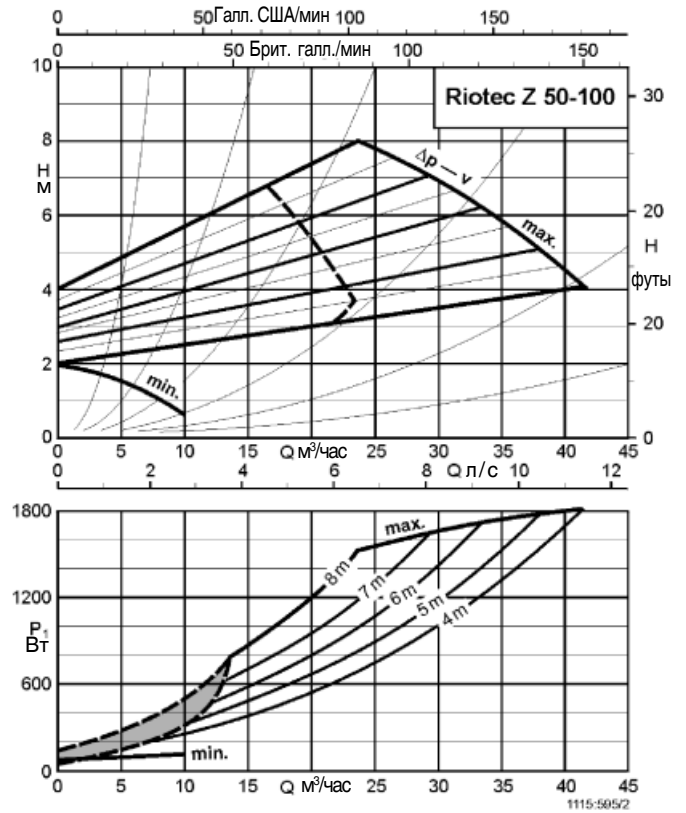
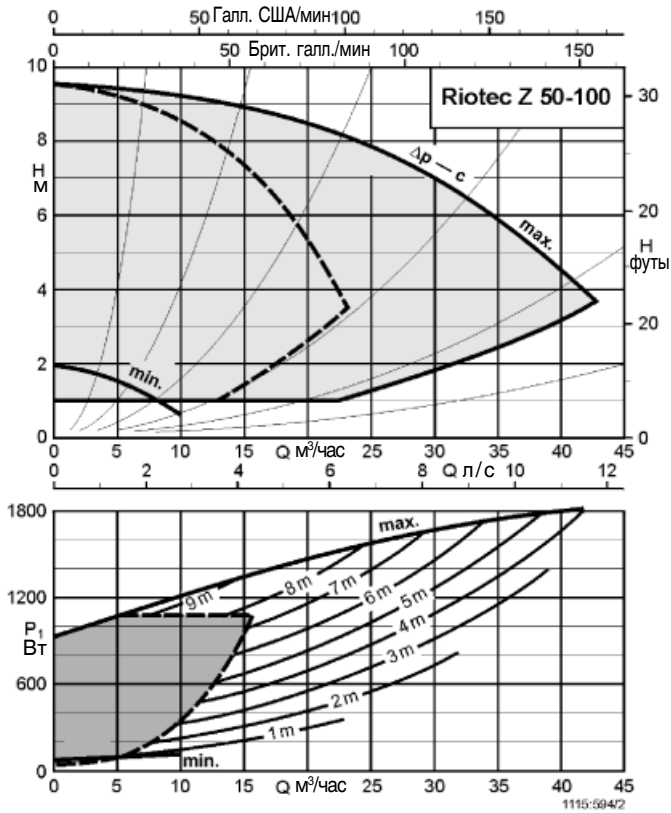
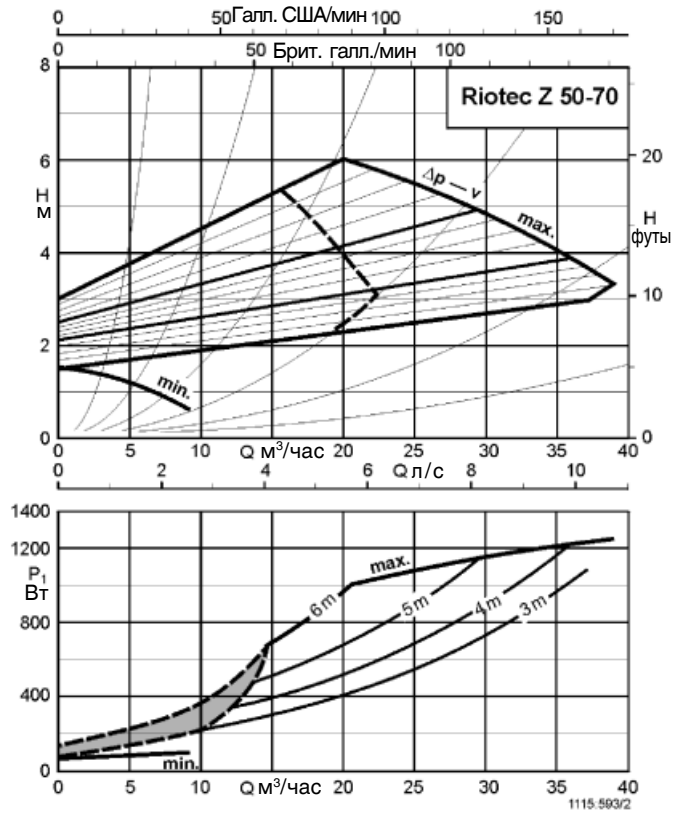
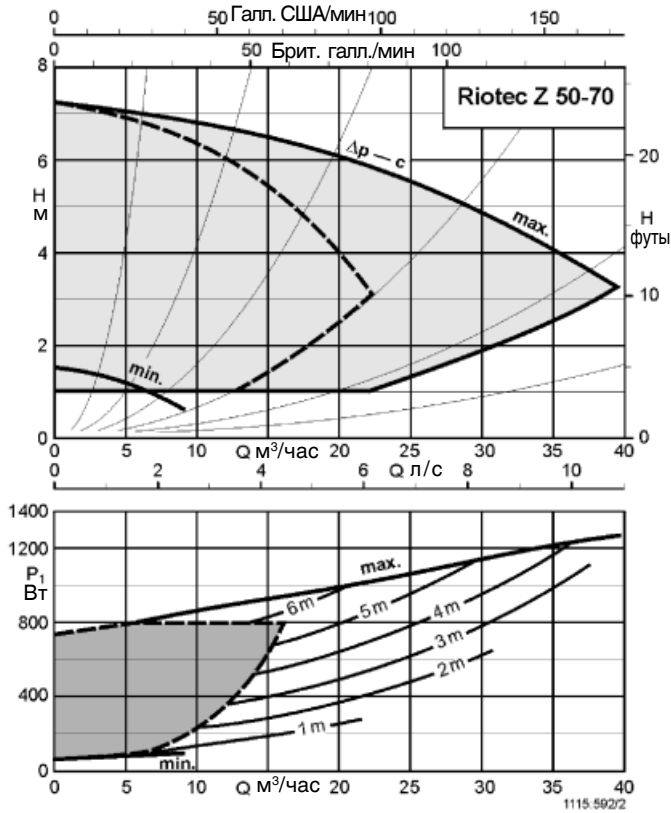

min = ночное понижение на минимальное число оборотов ----- одинарная работа ————— параллельная работа - - - - - P₁-характеристика для одинарной работы

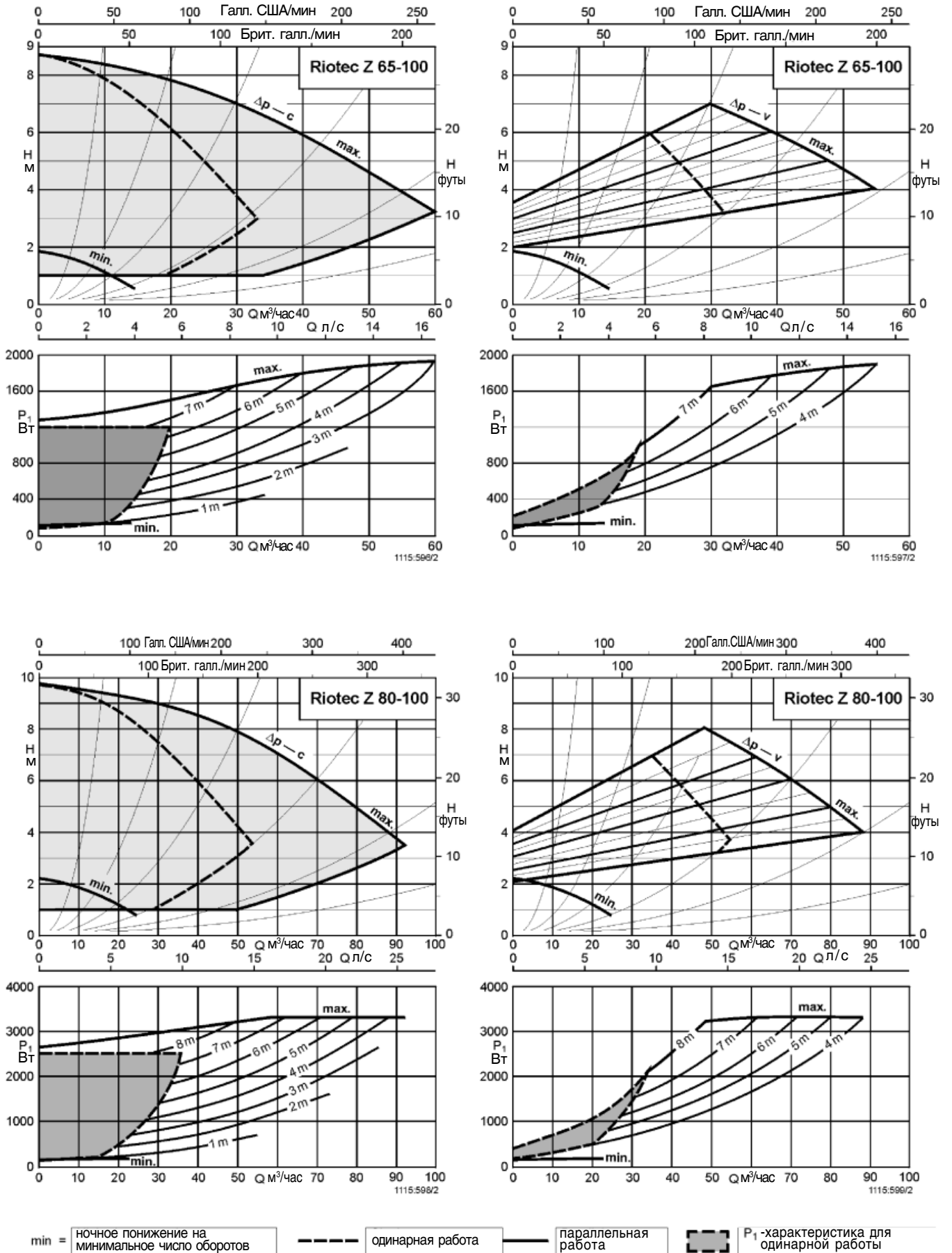
Характеристики сдвоенных насосов

Технические данные

Riotec	DN Rp	Число оборотов об/мин	P ₁ Вт	P ₂ max Вт	Защита двигателя	Сигнальный вывод	Номинальный ток А	Макс. допустимое рабочее давление			
								6 бар		10 бар	
									кг		кг
25-70	1	1000 - 2800	30 - 200	90	●	SSM	0.2 - 0.9	-	-	29 130 350	5.5
30-70	1 1/4	1000 - 2800	30 - 200	90	●	SSM	0.2 - 0.9	-	-	29 130 351	5.5
30-100	1 1/4	900 - 2800	45 - 400	180	●	SSM	0.25 - 1.8	-	-	29 130 352	7.5
40-40	40	1250 - 2700	60 - 200	90	●	SSM	0.3 - 0.9	-	-	29 130 521	10
40-100	40	850 - 2850	25 - 625	350	●	SSM	0.18 - 2.75	-	-	29 130 522	15.5
50-60	50	1000 - 2800	70 - 390	180	●	SSM	0.35 - 1.7	-	-	29 130 523	13
50-70	50	850 - 2850	25 - 625	350	●	SSM	0.18 - 2.81	-	-	29 130 524	17.5
50-100	50	850 - 2850	30 - 930	450	●	SSM	0.28 - 4.1	-	-	29 130 525	18.5
65-100	65	850 - 2850	35 - 980	570	●	SSM	0.27 - 2.93	-	-	29 130 526	25
80-100	80	850 - 2850	60 - 1650	1100	●	SSM	0.33 - 7.2	29 130 365	30.5	29 130 366	32.5
100-100	100	850 - 2850	60 - 1650	1100	●	SSM	0.33 - 7.2	29 130 367	31	29 130 368	33
Riotec Z											
Z 32-70	32	1000 - 2800	30 - 200	90	●	SSM	0.2 - 0.9	-	-	29 130 527	15
Z 40-70	40	1000 - 2800	70 - 390	180	●	SSM	0.35 - 1.7	-	-	29 130 528	22
Z 40-100	40	850 - 2850	25 - 625	350	●	SSM	0.18 - 2.75	-	-	29 130 529	32
Z 50-60	50	1000 - 2800	70 - 390	180	●	SSM	0.35 - 1.7	-	-	29 130 530	24
Z 50-70	50	850 - 2850	25 - 625	350	●	SSM	0.18 - 2.81	-	-	29 130 531	33.5
Z 50-100	50	850 - 2850	30 - 930	450	●	SSM	0.28 - 4.1	-	-	29 130 532	36
Z 65-100	65	850 - 2850	35 - 980	570	●	SSM	0.27 - 2.93	-	-	29 130 533	49
Z 80-100	80	850 - 2850	60 - 1650	1100	●	SSM	0.33 - 7.2	29 130 383	59.5	29 130 384	61

● = защита двигателя встроена в клеммную коробку
SSM = контакт общей сигнализации неисправности

Указание к проекту

Насосы с фланцевым соединением, имеющие комбинированный фланец, могут монтироваться с контрфланцем PN6 и PN16 согласно нормам DIN или соответственно DIN EN до DN 65 включительно. Монтаж комбинированного фланца с комбинированным фланцем не допускается. Для фланцевых соединений следует использовать винты класса прочности 4.6 или выше. Между головкой винта / головкой гайки и комбинированным фланцем должны монтироваться подкладочные шайбы, включенные в стандартный объем поставки.

Рекомендованная длина винтов

Резьба	Момент затяжки	Минимальная длина винтов	
		DN 32/DN 40	DN 50/DN 65
PN 6 - фланцевое соединение			
M 12	40Нм	55 мм	60 мм
PN 10 - фланцевое соединение			
M 16	95Нм	60 мм	65 мм

Размеры фланцев

Комбинированные фланцы	Ш D	Ш d	Ш k _{L1} /k _{L2}		n x d _{L1} /d _{L2}	
			PN 6	PN 10	PN 6	PN 10
DN 32	140	78	90	100	4 x Ш14	4 x Ш19
DN 40	150	88	100	110	4 x Ш14	4 x Ш19
DN 50	165	102	110	125	4 x Ш14	4 x Ш19
DN 65	185	122	130	145	4 x Ш14	4 x Ш19

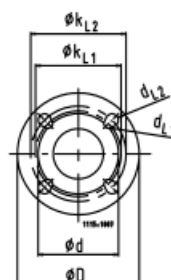

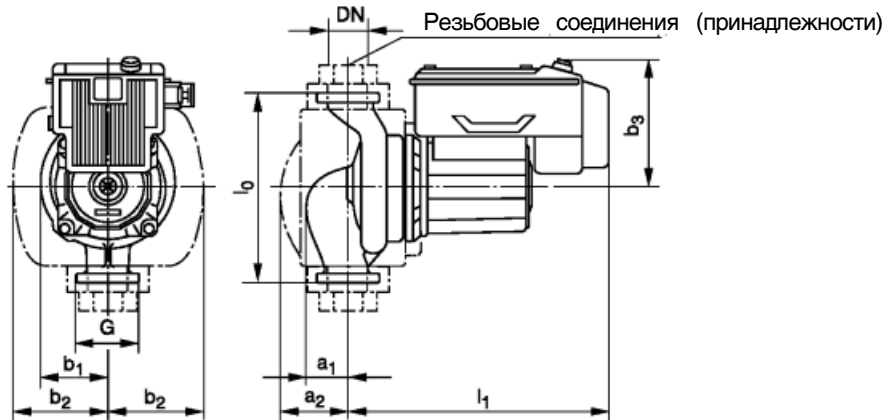
Размерный чертёж

Riotec	DN Rp	G	l ₀	a ₁	a ₂	b ₁	b ₂	b ₃	l ₁	D		d		k		n x d									
										PN6	PN16	PN6	PN16	PN6	PN16	PN6	PN16								
25-70	1	1 1/2	180	34	56	66	80	123	225	Насосы с резьбовым соединением															
30-70	1 1/4	2	180	34	64	66	88	123	232																
30-100	1 1/4	2	180	40	68	73	93	131	257																
40-40	40	-	220	54	76	83	103	123	237	Комбинированные фланцы Размеры фланцев см. на стр. 14															
40-100	40	-	250	57	88	90	115	160	306																
50-60	50	-	240	39	82	78	112	131	275																
50-70	50	-	280	63	82	91	116	160	314																
50-100	50	-	280	69	91	101	120	160	312																
65-100	65	-	340	79	100	118	134	170	343	Комбинированные фланцы Размеры фланцев см. на стр. 14															
80-100	80	-	360	95	130	135	152	200	371									190	200	128	138	150	160	4 x 18	8 x 18
100-100	100	-	360	95	130	135	152	200	371									210	220	148	158	170	180	4 x 18	8 x 18

Размерный чертёж

Присоединение манометра Rp 1/8

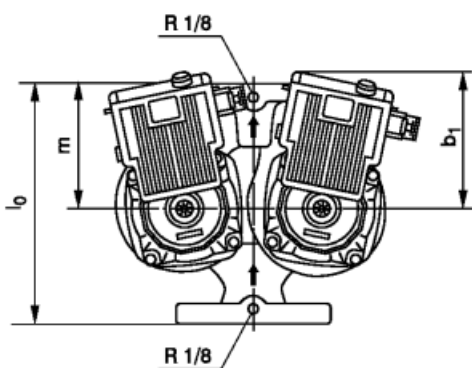

Клеммная коробка представлена в упрощенном виде на горизонтальной проекции

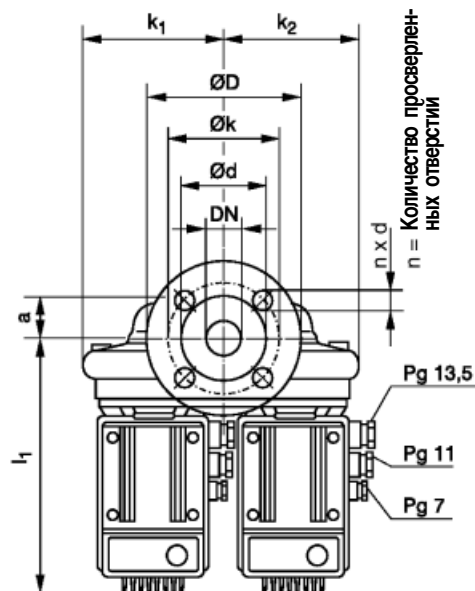

Riotec Z	DN	a	b ₁	l ₀	l ₁	k ₁	k ₂	m	D		d		k		n x d	
									PN6	PN16	PN6	PN16	PN6	PN16	PN6	PN16
32-70	32	39	124	220	232	126	119	115	Комбинированные фланцы Размеры фланцев см. на стр. 14							
40-70	40	73	132	250	267	150	143	135								
40-100	40	64	165	250	306	178	172	135								
50-60	50	36	132	280	275	150	143	160								
50-70	50	62	165	280	314	179	169	160								
50-100	50	69	165	280	312	198	192	155								
65-100	65	80	175	340	343	223	209	185								
80-100	80	94	205	360	371	249	231	205								

Конструктивные модули и принадлежности

Наименование	Для типоряда Riotec/Riotec Z	Идентификационный номер	кг
PLR-модуль (дополнительное оснащение) - с PLR-интерфейсом для подсоединения цифровой автоматизации зданий (DGA) ВНИМАНИЕ! - 2 PLR-интерфейса требуется для управления сдвоенными насосами	X	01 054 713	0.1
 LON-модуль (дополнительное оснащение) - с LON-интерфейсом ВНИМАНИЕ! - 1 LON-интерфейс и 1 PLR-интерфейс требуются для управления сдвоенными насосами	X	01 067 694	0.1
 Теле-Монитор - дистанционное управление для Riotec / Riotec Z через инфра-красный интерфейс (IR) - ввод в эксплуатацию и диагностический прибор/инструмент - расширение функций насоса - контроль направления вращения для всех насосов и стандартных двигателей	X	01 054 714	0.4
			

Технические данные Теле-Монитора

Степень защиты	IP 43	Подача напряжения	2 щелочных элемента "мишень" (входит в стандартный комплект поставки)
Вибропрочность	IEC 68-2-6	Эксплуатационный период	ок. 24 часов во включенном состоянии и подсветкой
Рабочая температура	от -10°C до +40°C	Продолжительность буферизации	EE-Prom
Температура среды	от -20°C до +70°C	Степень радиопомех	EN 50081-1
Диапазон приема/передачи	максим. 10 м	Помехоустойчивость	EN 50082-2
Дисплей	50x50 мм включение фонового освещения		

Описание функций Теле-Монитора

Меню коммуникаций	Автоматическая установка связи между насосами и Теле-Модулем через инфракрасный интерфейс (ручной кодировки насоса не требуется)
Меню показаний	Индикация текущих данных насоса - тип - Δp -заданные значения - Δp -текущие значения - подача - заданное число оборотов, текущее число оборотов - потребляемая мощность - тип рабочего режима (Δp-с , Δp-v , Δp-T , ВКЛ./ВЫКЛ. , ...) - сообщения об ошибках
Меню операций	Установка типа рабочего режима и заданных значений - тип регулирования (Δp-с , Δp-v , Δp-T , ...) - заданные значения (Δp , число оборотов) - ВКЛ./ВЫКЛ.
Меню статистики	Анализ профиля нагрузки - гистограмма электрических и гидравлических текущих данных для каждого эксплуатационного периода - счетчик рабочих часов и эксплуатационных данных
Меню услуг	- диагностика ошибок - статистика ошибок - функциональный тест насоса - функциональный тест монитора - функциональный тест соединения через PLR-интерфейс - контроль направления вращения (применим для всех насосов и стандартных двигателей)
Меню настройки	Индивидуальная настройка Теле-Монитора - выбор языка - контраст дисплея - время автоматического отключения (Time-out) - персональный пароль - основные установки нажимной кнопки для автоматической настройки насоса

Коммутационные схемы

для типоразмеров:

25-70, 30-70, 30-100, 32-70, 40-40, 40-70 и 50-60



для типоразмеров:

40-100, 50..., 65..., 80... и 100...

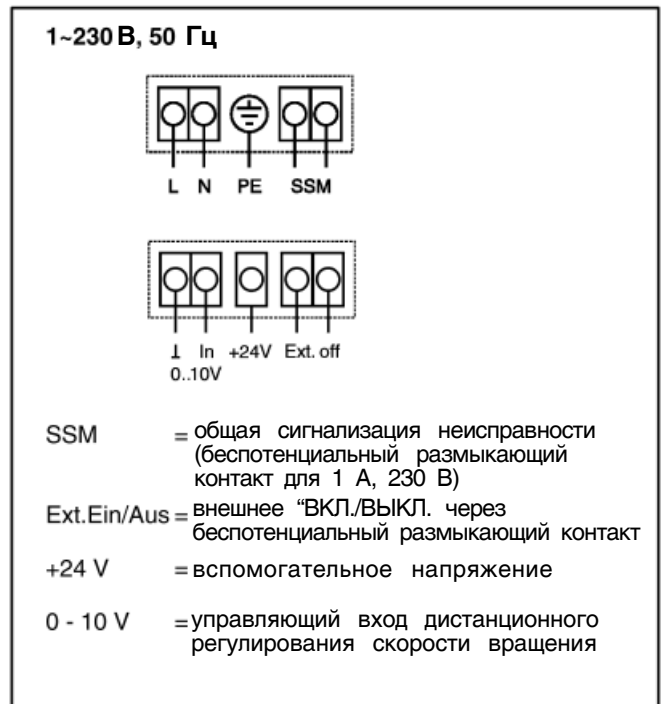

Коммутационная схема PLR-модуля

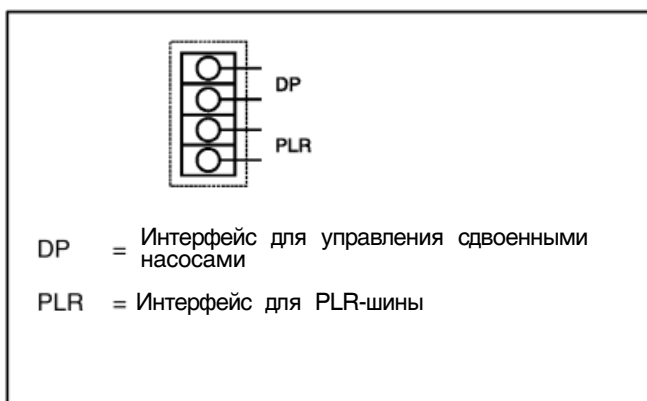

Коммутационная схема LON-модуля

